

INTERVENTO CUCI-SCUCI

MASCHIO MURARIO

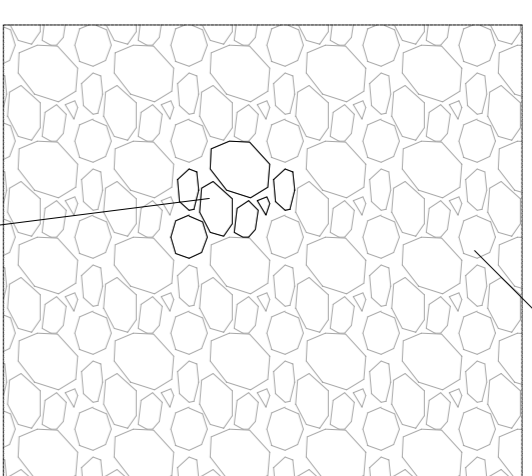

INTERVENTO DI CUCI-SCUCI  
con inserimento di elementi in  
pietra nuovi

MASCHIO MURARIO

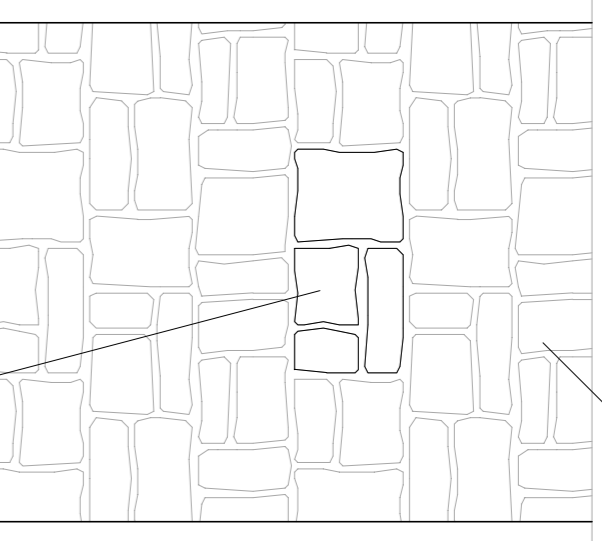

INTERVENTO DI CUCI-SCUCI  
con inserimento di blocchi in  
pietra nuovi

INTERVENTO DI INSERIMENTO TUBI DI DRENAGGIO

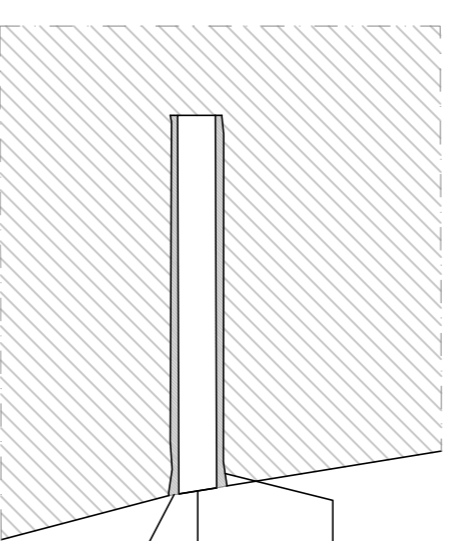

Fori Ø 100mm per  
smaltimento acqua  
Tubo in PVC Ø 80mm,  
da inserire nel foro  
Sigillatura con resina

INTERVENTO DI RISTILATURA  
DELLA MALTA DEI GIUNTI

PROSPETTO

SCARIFICA DELLA  
MALTA DEI GIUNTI

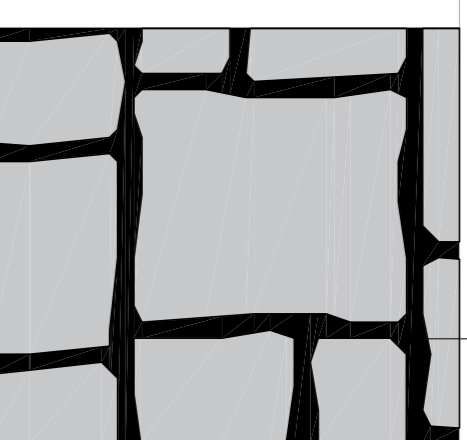

RISTILATURA  
CON MALTA

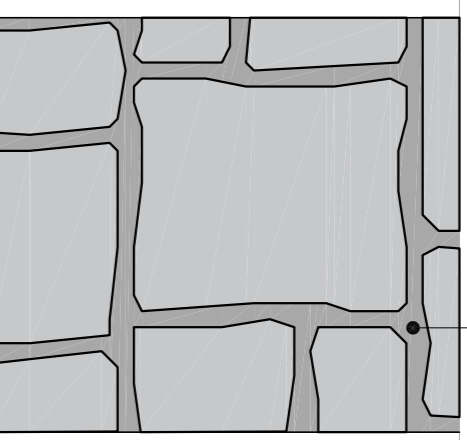

SEZIONE

SCARIFICA DELLA  
MALTA DEI GIUNTI

RISTILATURA

INTERVENTO DI INIEZIONE  
CON MALTA

PROSPETTO

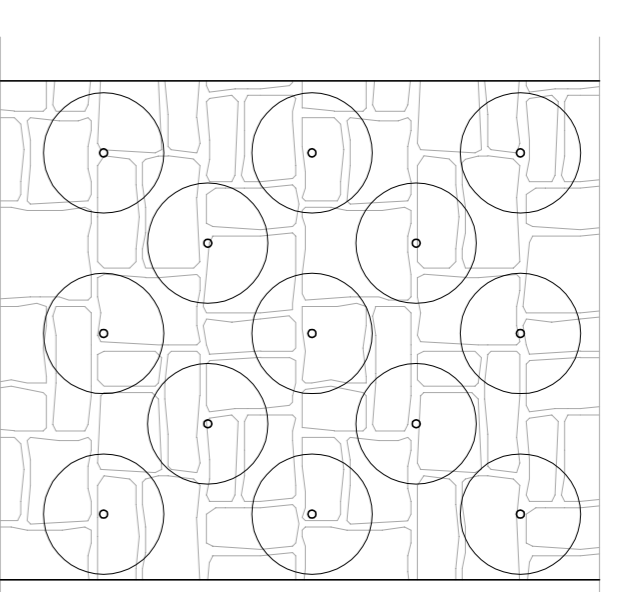

SEZIONE

Miscela in pressione

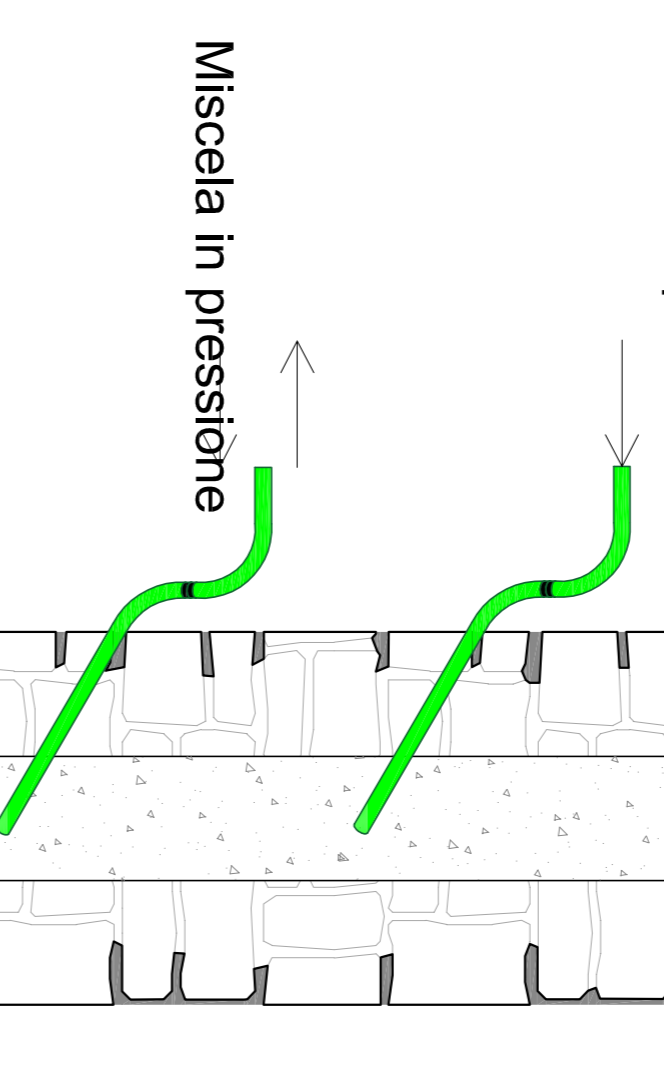

Miscela in pressione

INTERVENTO DI SISTEMAZIONE DELL'ALVEO  
A PROTEZIONE DELLE FONDAZIONI

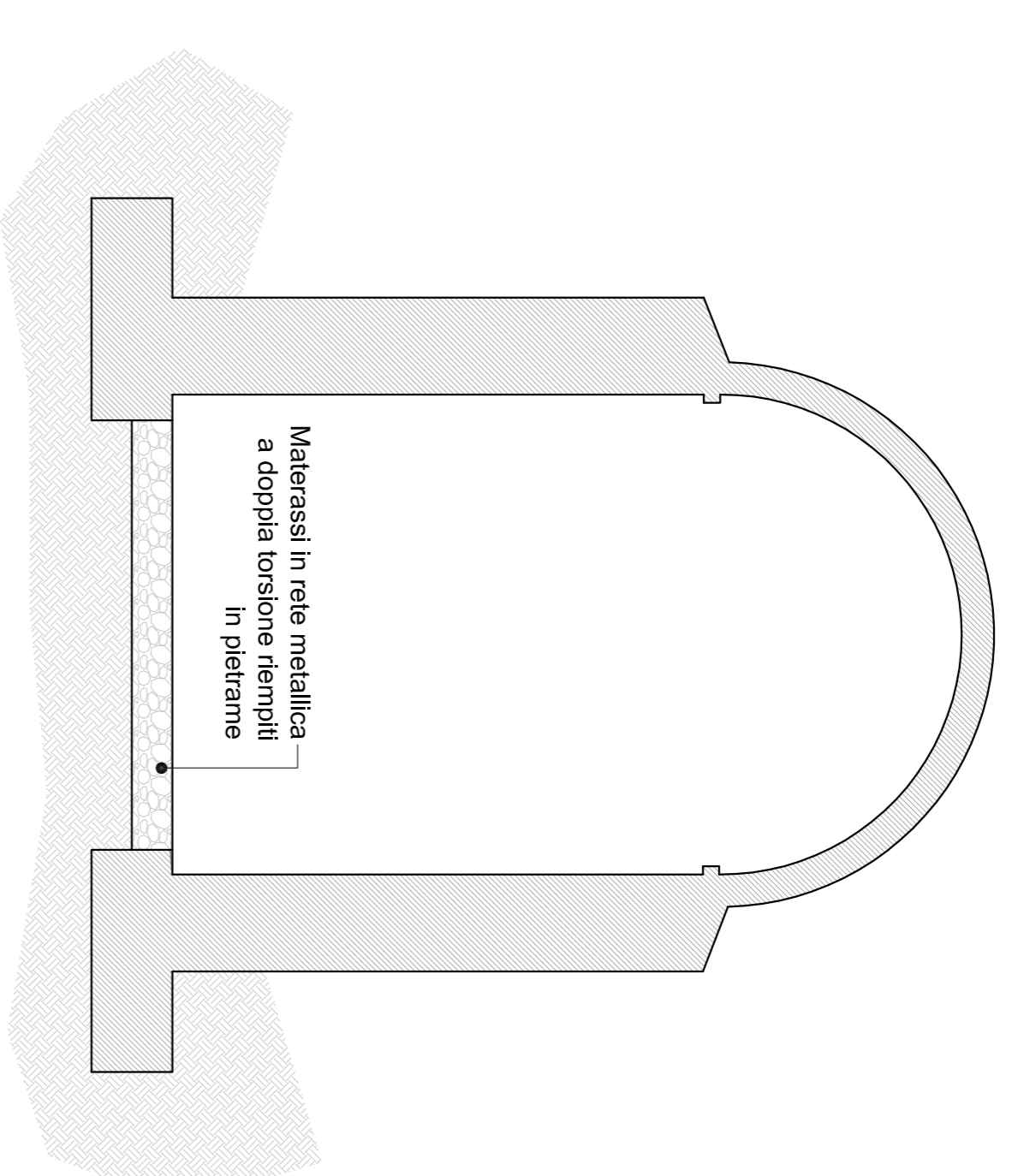

Materassi in rete metallica  
a doppia torsione riempiti  
in pietrame

INTERVENTO DI INSERIMENTO DI TIRANTE NELLA MURATURA

Piastra  
Capo Chiave  
300x300x10

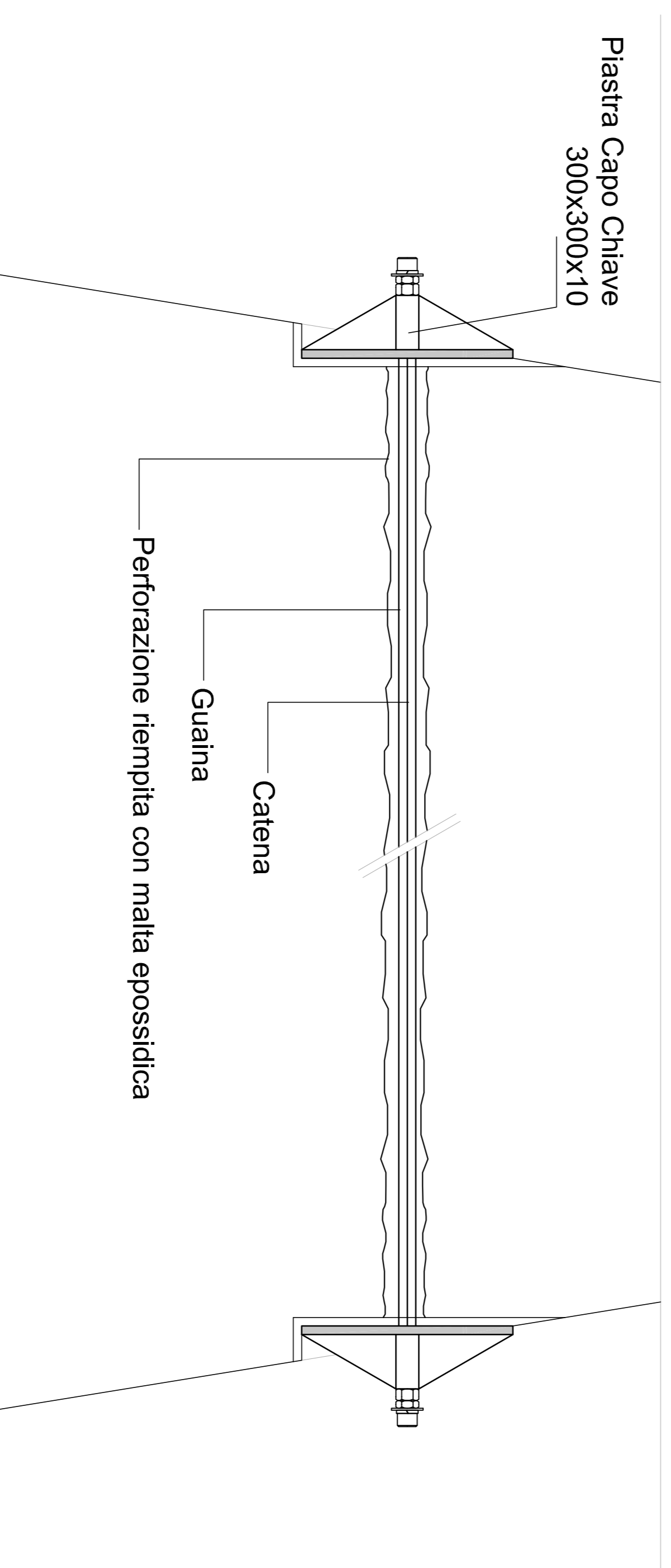

Perforazione riempita con malta epossidica

Guaina

Catena

INTERVENTO DI RIPRISTINO CORDOLI IN C.A.

- Asportazione strati corticali;
- Ravvivatura mediante idrosabbatura;
- Rivestimento protettivo ferri di armatura;
- Ripristino con malta tixotropica.

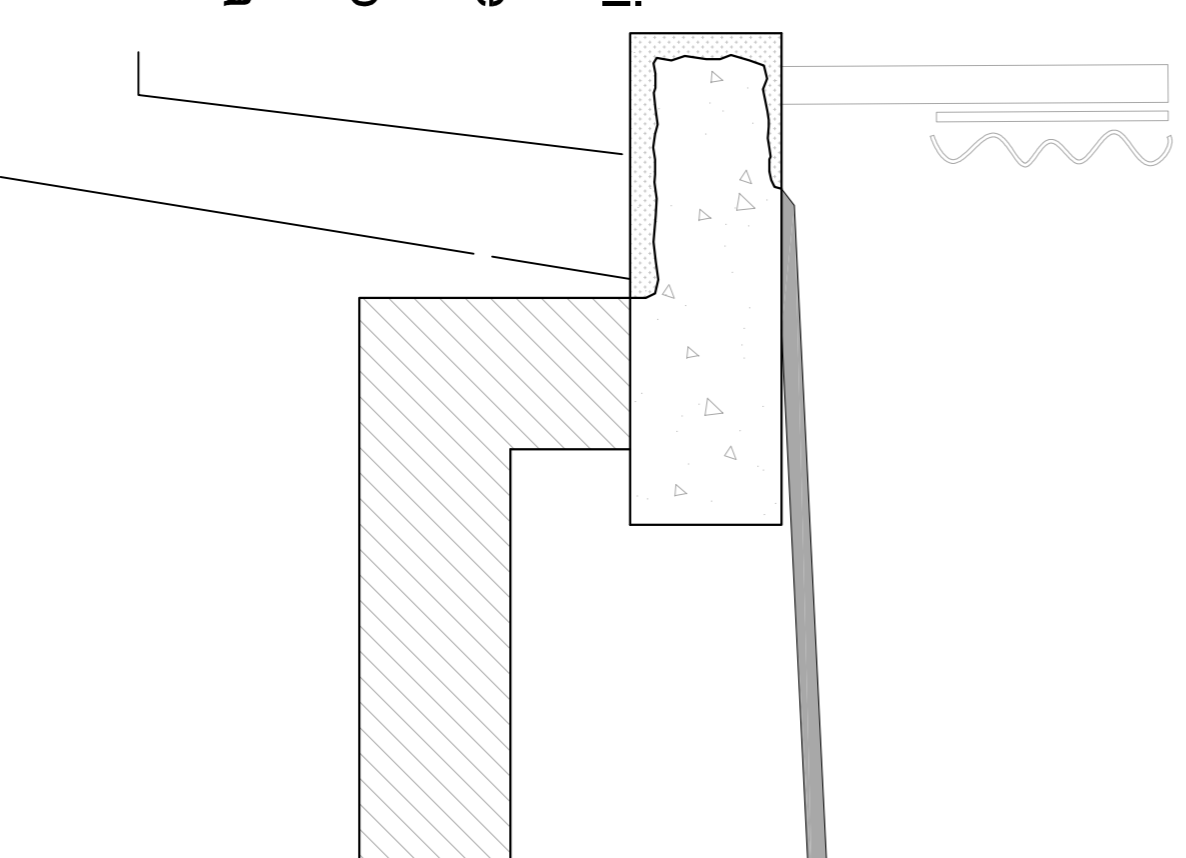

Dettaglio piastra  
in acciaio sp. 10 mm

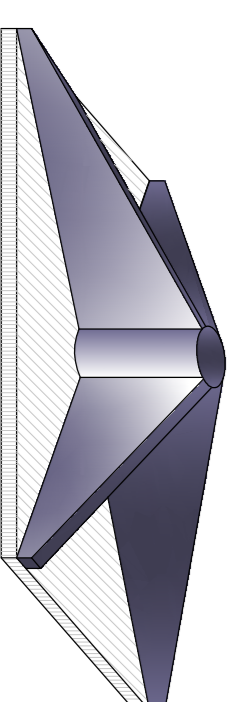
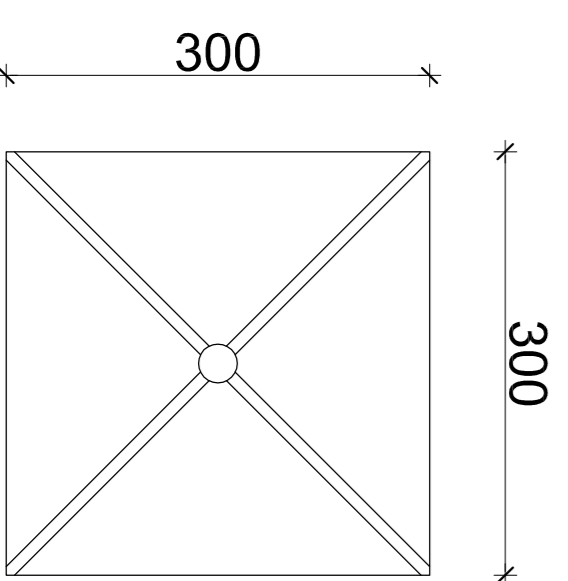

Provincia di Prato



Area Tecnica  
Servizio assetto e gestione del territorio

Strada Regionale SR325

Intervento di consolidamento strutturale del ponte alla  
p.Km 48+300 nel Comune di Vermio (PO)

PROGETTO ESECUTIVO

ELABORATI STRUTTURALI

STATO DI PROGETTO  
DETTAGLI COSTRUTTIVI

<b>RESPONSABILE PROGETTAZIONE:</b> <b>ING. EMANUELE PACINI</b> <small>ING. EMANUELE PACINI Via Verdi, 35 - 50027 Carmignano (SI) - Tel. 0574/410001</small>		<b>RESPONSABILE LAVORO PROGETTATIVO:</b> ING. ELISA GORRAI	
<b>REFERIMENTO ELABORATO:</b> Codice Elaborato: _____ N. Ordine: _____		DATA DI STAMP. dicembre 21	
<b>25 P E S T I G 0 2 1 0 0</b>		SCALE: VARE	
REDATTO: Ing. Emanuele Pacini		VERIFICATO: Ing. Emanuele Pacini	
APPROVATO: Ing. Emanuele Pacini		NOME FILE: 25-PE-STIG.02.00_ Stato di progetto - Dettagli	
SERVIZIO ASSETTO E GESTIONE DEL TERRITORIO			
TAVOLA: _____		IL PROFESSIONISTA	

IL PROGETTO ESECUTIVO HA PER SCOPO IL RISPETTARE IL CONTENUTO DEL PROGETTO PRELIMINARE, IL TUTTO A PARTIRE DALLA DATA DI STAMP. IL CLIENTE, CON IL PRESENTE, HA ACCETTATO IL CONTENUTO DEL PROGETTO ESECUTIVO, IL TUTTO A PARTIRE DALLA DATA DI STAMP. IL CLIENTE, CON IL PRESENTE, HA ACCETTATO IL CONTENUTO DEL PROGETTO ESECUTIVO, IL TUTTO A PARTIRE DALLA DATA DI STAMP. IL CLIENTE, CON IL PRESENTE, HA ACCETTATO IL CONTENUTO DEL PROGETTO ESECUTIVO, IL TUTTO A PARTIRE DALLA DATA DI STAMP.

Firmato da:

**Pacini Emanuele**

codice fiscale PCNMNL78B14D612X

num.serie: 151784363803881037269789361634263171229

emesso da: ArubaPEC S.p.A. NG CA 3

valido dal 04/10/2019 al 04/10/2022